



# Instruction Manual

## BLENDER

MODEL:DC-TB170



**READ ALL INSTRUCTIONS  
BEFORE USING THIS APPLIANCE**



To prevent personal injury or property damage read and follow the instructions and warnings in this use and care instructional manual.

## IMPORTANT SAFEGUARDS

When using electrical appliances, basic safety precautions should always be followed including the following:

- 1. READ ALL INSTRUCTIONS CAREFULLY BEFORE USING THE 6 SPEED BLENDER.**
2. Before connecting the appliance, make sure the voltage in your outlet is the same as the voltage indicated on the appliance's rating label.
3. To protect against risk of electric shock, **do not** immerse cord, plug, Base or motor in water or any other liquid.
4. Close adult supervision is necessary when this appliance is used near children. Children should not use this appliance.
5. Unplug cord from wall outlet when not in use, before putting on or taking off parts and before cleaning.
6. Avoid contact with moving parts.
7. **Do not** operate the appliance with a damaged cord or after the unit malfunctions or is dropped or damaged in any manner. To avoid the risk of electric shock, do not disassemble the appliance. Return appliance to the nearest authorized service facility for examination, repair or adjustment. Incorrect re-assembly can cause a risk of electric shock when the appliance is used.
8. The use of attachments, including canning jars not recommended by the manufacturer may cause a risk of injury to persons.
9. **Do not** use outdoors or for commercial purposes.
10. **Do not** let the electrical cord hang over the edge of table or counter-top, or touch hot surfaces.
11. Keep hands and utensils out of container while blending to reduce the risk of severe personal injury and/or damage to Blender. A rubber spatula may be used but must be used

only when Blender is not running.

12. **Do not** use a broke, chipped or cracked Blender Jar.
13. **Do not** use broken, cracked or loose Cutting Blades.
14. To reduce the risk of injury, never place cutting unit blades on Base without Jar properly attached.
15. Always operate Blender with cover in place.
16. When blending hot liquids, remove the Filler Cap from cover. **Do not** fill Blender container beyond 3-cup level. Always begin processing at the lowest speed setting. Keep hands and other exposed skin away from the cover opening to prevent possible burns.
17. Blade are sharp. Handle carefully.
18. Screw on Blade Assembly firmly. Injury can result if moving blades become exposed.
19. If the Jar should turn when the motor is switched ON, switch OFF immediately and tighten Blade Assembly.
20. **Do not** leave Blender unattended while it is operating.
21. To disconnect cord, turn the control to OFF, then remove the plug from wall outlet.
22. **Never** yank the cord to disconnect the appliance from the outlet. To unplug, grasp plug and pull straight out from the outlet
23. Use this electric appliance only for its intended use.

## **SAVE THESE INSTRUCTIONS**

### **SPECIAL INSTRUCTIONS**

#### **SHORT POWER SUPPLY CORD INFORMATION**

A short power supply cord is provided to reduce the risk of becoming entangled in or tripping over a long cord. Extension cords may be used if care is exercised in their use.

If an extension cord is used, the marked electrical rating of the extension cord should be at least as great as the electrical rating of the appliance. The cord should be arranged so that it will not

drape over the countertop or tabletop where it can be pulled on by children or tripped over unintentionally.

## **POLARIZED PLUG**

This appliance has a polarized plug (one blade is wider than the other). To reduce the risk of electric shock, this plug is intended to fit into a polarized outlet only one way. If the plug does not fit fully into the outlet, reverse the plug. If it still does not fit, contact a qualified electrician. Do not attempt to modify the plug in any way.

## **LEARNING ABOUT YOUR BLENDER**

- A. Filler-Cap
- B. Lid
- C. Jar (48 ounce)
- D. Gaskets
- E. Blade Assembly
- F. Base
- G. Control panel
- H. Off / pulse button-For instant control the pulse operates only as long as the button is held down. The blender motor stops when the button is released.

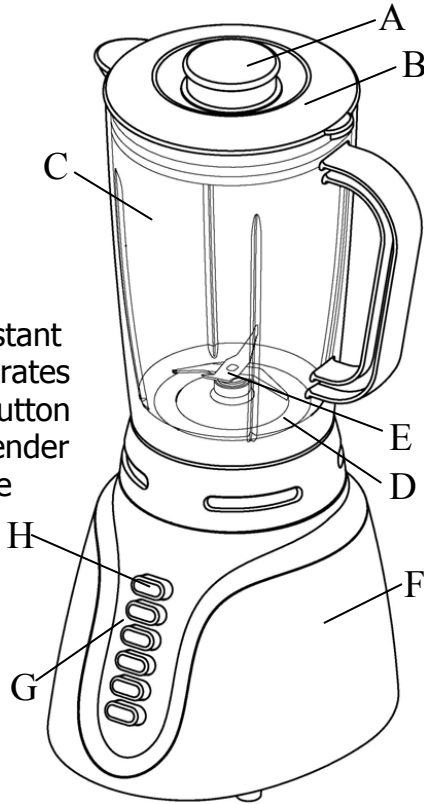

## HOW TO USE YOUR BLENDER

After unpacking the Blender, wash everything except the Blender Base in hot, soapy water. Dry thoroughly. Do not place in dishwasher. Wipe the Blender Base with a damp cloth or sponge. Do not immerse the Base in water. Care should be taken when handling the Blades, as they are very sharp.

## HOW TO ASSEMBLE AND USE

**Important:** Your Blender Jar and cutting blades are subject to wear during normal use. Always inspect cutting blades for broken, cracked or loose Blades. If Jar or Cutting Blades are damaged, do not use.

1. Make sure Blender is unplugged. Place Blender Base on clean, dry surface to keep foreign particles from being pulled up into motor during operation.
2. Make sure Gasket is in place on outer rim of blade assembly. The Gasket must lie flat. Screw the Blade Assembly counterclockwise into the Jar base firmly using the finger tabs on the bottom of assembly.
3. The Blade Assembly must be screwed into the Jar firmly. If not, it may loosen when the motor is turned on.

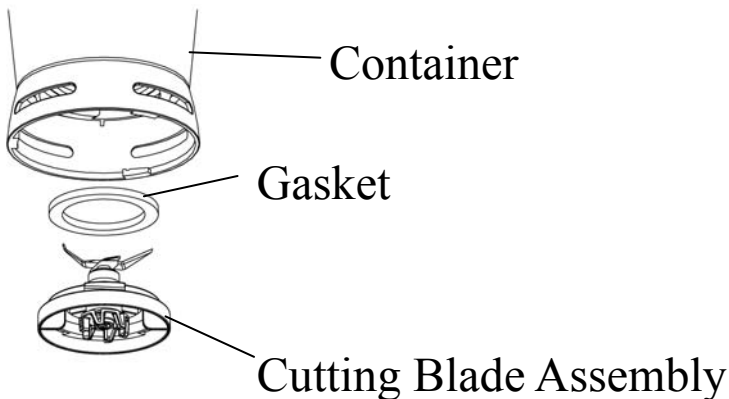

4. Set Jar into place on Blender Base, making sure it is securely seated by twisting jar clockwise until it snaps into the locked position.
5. Plug cord into outlet.
6. Put ingredients in Jar, place Lid on Jar.
7. Process food or beverages. Place hand on Lid when blending liquids. Push button on Control Panel to start Blender.
8. Always turn blender OFF and wait until blades have stopped rotating before removing Jar.
9. To remove Jar after blending is complete, hold blender base with one hand and grasp jar handle with the other hand and twist jar counter clockwise approximately a quarter turn to unlock, then lift jar straight up from base.
10. Never place Jar onto unit while motor is running.

## 6-SPEED

Speeds are Chop, Mix, Grate, Blend, Liquefy, and Pulse/Off. Pulse is a controlled cycle operation. This means it operates only while the button is held down. All other speeds are continuous cycle operation. They operate continuously at whatever speed is selected until the "Off" button is pressed.

Select the appropriate speed setting for your task: Press the "OFF" button when finished.

- |       |  |
|-------|--|
| Chop  | Chop garlic, herbs, onions—pulse to chop evenly  |
| Mix   | Prepare pancake or waffle batter<br>Reconstitute frozen juice<br>Milk shakes<br>Cocktails  |
| Grate | Finely chop cabbage, carrots or other vegetables (add ½ to 1 cup water and pulse to chop, then drain.)<br>Grate chunks of cheese (Cut cold cheese into ½ to 1-inch chunks, place ½ cup cheese chunks into blender and pulse to chop. Very hard cheese, such as Parmesan should be at room temperature for chopping.) |

Blend Puree fruits or cooked vegetables  
Blend salad dressings or mayonnaise

Liquefy Liquefy cooked vegetables for soups  
Make very smooth sauces  
Icy drinks & smoothies  
Chop nuts  
Baby food

Caution: Do not exceed recommended maximum volumes (70g or less cubed cooked beef) for baby food. Do not process baby food for longer than recommended time( 60seconds or less).

## **FOR CONTINUOUS OPERATION**

Rest one hand on top of the Blender Jar with Lid securely in place. Press desired speed button to turn Blender on. Press "Off" button to turn Blender off. The Blender must not run continuously for more than 2 minutes at a time.

## **FOR CONTROLLED CYCLE OPERATION**

Rest one hand on top of Blender Jar with Lid securely in place. Press "Pulse" button and hold down for about 2 seconds. Release button and allow Blades to coast to a stop. Repeat cycles until contents reach a desired consistency. Release of the "Pulse" button turns blender off.

**NOTE:** "Pulse" button can be held longer than 2 seconds as needed.

## **HINTS FOR BEST USE**

1. Processing hot foods or liquids in the Blender may cause hot liquid to spurt out when the cover is removed. Always remove the Filler-Cap from the cover before blending hot foods or liquids. (Please review Important Safeguards).
2. To add foods when Blender is operating remove Filler-Cap



from container cover and add ingredients through the opening.

3. If using your Blender to make salsa or other recipes using tomatoes, onions and/or other vegetables, you may have better results using a slower speed function.
4. If blending action stops during blending or ingredients stick to the sides of the Jar, turn Blender OFF. Remove the cover and use a rubber spatula to push mixture towards blades.
5. Do not try to mash potatoes, mix stiff dough, whip egg whites, grind corn or raw meat, or extract juices from fruits and vegetables. The Blender is not made to perform these tasks.
6. Do not store food or liquids in the Blender Jar.
7. Avoid bumping or dropping the Blender.

## **HOW TO CLEAN THE BLENDER**

1. Unplug the Blender from electrical outlet.
2. Wipe Blender Base, Control Panel, and cord with a damp cloth or sponge. To remove stubborn spots, use a mild, non-abrasive cleanser.
3. To clean Jar, unscrew Blade Assembly and tilt slightly to remove from Jar.
4. Carefully remove Gasket from outer rim of Blade Assembly.
5. Carefully wash Blade Assembly, Gasket, Jar and cover in hot, soapy water. Rinse and dry thoroughly. Do not soak. Do not wash Blade Assembly, Gasket, plastic Jar, or cover in a dishwasher.
6. Replace Gasket on Blade Assembly, screw into Jar and replace onto Blender Base.

## **WARRANTY SERVICE**

If any parts are missing or defective, return this product to the place of purchase or contact the Customer Service Department of your nearest Wal-Mart Store for replacement.

Wal-Mart Stores, Inc.

Bentonville, AR 72716

Call Center number is: 1-866-321-9509

## **SERVICIO DE GARANTIA**

Si alguna parte se encuentra defectuosa o ausente, regresar este producto al lugar donde fue adquirido o contactarse con el Departamento de Servicio al Cliente del local de Wal-Mart Store más cercano para su reemplazo.

Wal-Mart Stores, Inc.

Bentonville, AR 72716

Call Center número es: 1-866-321-9509

## **COMO LIMPIAR LA LICUADORA**

1. Desenchufe la licuadora del tomacorrientes.
2. Pásele un paño o una esponja húmeda a la base, el panel de control y al cable. Para quitar las manchas rebeldes, utilice un limpiador suave no abrasivo.
3. Para limpiar la jarra, desatornille el conjunto de cuchillas e incline ligeramente para retirarlo de la jarra.
4. Cuidadosamente retire la junta de sellado del borde exterior del conjunto de cuchillas.
5. Cuidadosamente lave el conjunto de cuchillas, el sellado, la jarra y la tapa en agua jabonosa caliente. Enjuagar y secar completamente. No empapar. No lave el conjunto de cuchillas, la junta de sellado, la jarra plástica o la tapa en una máquina lavaplatos.
6. Vuelva a colocar la junta de sellado en el conjunto de cuchillas, atorníllelo en la jarra y vuelva a montarlo sobre la base de la licuadora.

## **PARA OPERACION CONTINUO**

Apoye una mano sobre la parte superior de la jarra de la licuadora con su tapa adecuadamente colocada. Presione el botón de velocidad deseada para prender la licuadora. Presionar el botón "Off" para apagar la licuadora. La licuadora no debe funcionar en forma continúa por más de 2 minutos cada vez.

## **PARA OPERACION DE CICLO CONTROLADO**

Apoye una mano sobre la parte superior de la jarra de la licuadora con su tapa adecuadamente colocada. Presione el botón "Pulse" y manténgalo presionado por alrededor de 2 segundos. Libere el botón y deje que las cuchillas se detenga completamente. Repita el ciclo hasta que logre la consistencia deseada del contenido. Liberando el botón "Pulse" podrá apagar la licuadora.

**OBSERVACION:** Según su necesidad, Ud. puede mantener el botón "Pulse" presionado por más de 2 segundos.

## **CONSEJOS PARA UNA MEJOR UTILIZACION**

1. Al procesar comidas o líquidos calientes en la licuadora puede provocar que el líquido se derrame al retirar la tapa. Retire siempre el tapón de llenado de la tapa antes de mezclar alimentos o líquidos calientes. (Por favor vuelva a leer Notas Importantes sobre Seguridad)
2. Para agregar alimentos mientras la licuadora está en funcionamiento retire el tapón de llenado de la tapa y agregue los ingredientes a través del orificio.
3. Si utiliza la licuadora para preparar salsa u otro tipo de recetas que contenga tomates, cebollas y/u otros vegetales, obtendría mejores resultados usando una menor velocidad.
4. Si el mezclado se detiene durante el funcionamiento o si los ingredientes se adhieren a los costados de la jarra, apague la licuadora. Retire la tapa y use una espátula de goma para empujar la mezcla hacia las cuchillas.
5. No intente machacar patatas, amasar, batir claras de huevo, moler maíz o carne cruda, o extraer jugos de frutas o verduras. La licuadora no está construido para tales fines.
6. No almacene alimentos o líquidos en la jarra.
7. Evite golpear o dejar caer a la licuadora.

toma la base de la licuadora con una mano y tome la manija de la jarra con la otra mano y luego gire la jarra en sentido antihorario un cuarto de giro para destrabar, luego levante la jarra directamente de la base.

10. Nunca coloque la jarra en la unidad cuando el motor está andando.

## 6-VELOCIDAD

Las velocidades disponibles son Triturado, Mezcla, Granizado, Mezclado, licuado y Pulso/Apagado.

Pulso es una operación de ciclo controlado. Lo cual significa que opera únicamente cuando se lo mantiene presionado al botón.

Todas las otras velocidades son operaciones de ciclo continuo.

Operan continuamente en la velocidad según lo seleccionado hasta que el botón de apagado "Off" es presionado.

Seleccionar la velocidad adecuada para tarea:

Presione el botón "OFF o Apagar" cuando haya terminado.

Pique uniformemente ajo, hiervas, especias, cebollas.

Mezclas

Prepare la mezcla para hacer panecillos como hot cakes o waffles

Licue jugos congelados.

Licuados de leche y malteadas

Cócteles

Pique finamente lechugas, zanahorias y otros vegetales (solo vierta ½ taza de agua y oprima el botón para licuar, después escurra)

Rallar trozos de queso (Cortar el queso frío en trozos de media a una pulgada, ponga media taza con los trozos de queso dentro de la licuadora y presione el botón para licuar. El queso muy duro, como el Parmesano, debe estar a temperatura ambiente para cortar.)

Licue la pulpa de frutas o vegetales cocidos

Licuar

Licúa vegetales cocidos para sopas

Para prepara salsas

Bebidas frías y malteadas

Pique semillas como nueces, almendras o avellanas.

Comida para bebé

Precaución: No exceder la cantidad máxima recomendada (porciones de 70 gramos o menos de carne de res cocida) para bebé.

No licuar comida para bebé por mas del tiempo recomendado (60 segundos o menos)

## COMO UTILIZAR SU LICUADORA

Luego de desempacar la licuadora , limpie todo en agua caliente jabonosa con la excepción de la base de la licuadora. Secar completamente. No lo coloque en la máquina lavaplatos. Pasarle a la base con un paño húmedo o esponja. No sumerja la licuadora en agua. Se debe tomar extremo cuidado al manipular las cuchillas ya que son muy filosas.

## COMO ENSAMBLAR Y USAR

**Importante:** La jarra y las cuchillas están sujetas a desgastes durante el uso normal. Revise siempre las cuchillas para verificar de que no estén rotos, rajados o sueltos. Si la jara o las cuchillas están dañadas, no los use.

1. Asegúrese de que la licuadora está desenchufada. Coloque la base de la licuadora en una superficie limpia y seca para evitar que las partículas extrañas sean jalados dentro del motor durante el funcionamiento.
2. Asegúrese de que la junta de sellado está bien puesto sobre el borde exterior del conjunto de cuchillas. La junta de sellado debe quedar plano y liso. Atornillar firmemente el juego de cuchillas en sentido antihorario dentro de la base de la jarra utilizando las tablillas en la base del conjunto.
3. El grupo de cuchillas debe ser atorillado en la jara de manera segura. Si no, el mismo puede aflojarse cuando el motor está funcionando.

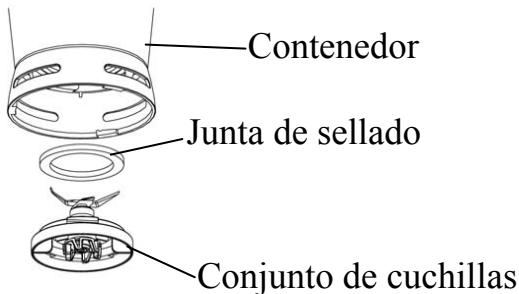

4. Acomode la jarra en la base de la licuadora, asegure la correcta colocación girando la jarra en sentido horario hasta que encaje en la posición de traba.
5. Enchufar el cable al tomacorrientes.
6. Coloque los ingredientes en la jarra, coloque la tapa sobre la jarra.
7. Procesar los alimentos o las bebidas. Ponga la mano sobre la tapa al mezclar líquidos. Presionar el botón en el Panel de Control para iniciar la licuadora.
8. Siempre apague la licuadora y espere que las cuchillas detengan su rotación antes de retirar la jarra.
9. Para retirar la jarra una vez que la mezcla mezclada esté lista,

## FICHA POLARIZADA

Este aparato posee una ficha polarizada (una de las lengüetas es mayor que la otra). Esta ficha está diseñado para posibilitar su inserción de una sola orientación con el fin de reducir riesgos de electrocución. Si no consigue introducir la ficha, pruebe invertir su orientación. Si aún no consigue enchufarla, por favor contáctese con un electricista calificado. No intente alterar la ficha de manera alguna.

## CONOCIENDO SU LICUADORA

- A. Tapón de llenado
- B. Tapa
- C. Jarra (48 onzas)
- D. Junta de sellado
- E. Conjunto de cuchillas
- F. Base
- G. Panel de control
- H. Botón Off / Pulse – Para control instantáneo, la licuadora opera mientras este pulsador está pulsado. El motor de la licuadora se para al soltarse el botón.

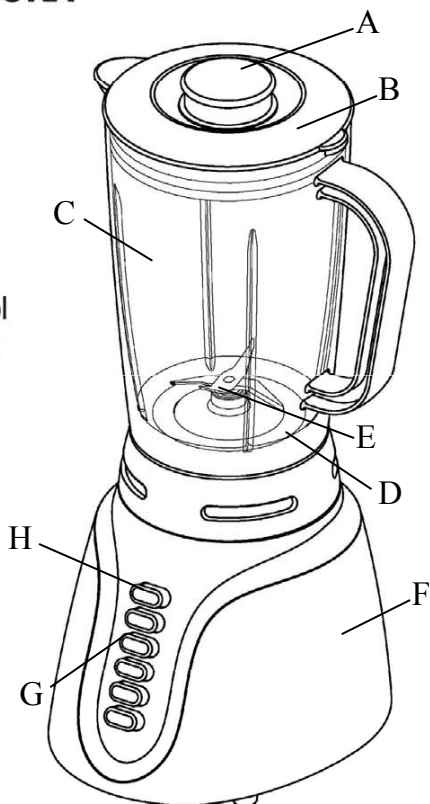



14. Para reducir los peligros de daños, nunca coloque las cuchillas de la unidad de corte en la base sin que la jarra esté correctamente montada.
15. Haga funcionar la licuadora siempre con la tapa puesta.
16. Al mezclar líquidos calientes, retire el tapón de llenado de la tapa. No llene la jarra más allá de 3 copas de capacidad. Siempre comience procesando con el selector en la menor velocidad. Mantenga las manos y otras partes expuestas del cuerpo alejados de la abertura en la tapa para evitar posibles quemaduras.
17. Las cuchillas son filosas, manéjelas con cuidado.
18. Atornillar firmemente el conjunto de cuchillas. Puede resultar en daños si las hojas en movimiento son expuestas.
19. Si la jarra se vuelca cuando el motor está prendido en "ON", apáguelo poniendo en "OFF" inmediatamente y ajustar bien el juego de cuchillas.
20. No deja la licuadora desatendida mientras esté en funcionamiento.
21. Para desconectar el cable, ponga la llave de control en OFF, luego retire la ficha del tomacorrientes.
22. Nunca jale del cable al desenchufar. Para desenchufar, tome firmemente de la ficha y retírela del tomacorrientes.
23. Use este aparato sólo para su finalidad prevista.

## **GUARDE ESTAS INSTRUCCIONES**

## **INSTRUCCIONES ESPECIALES**

### **INFORMACION SOBRE EL CABLE DE ALIMENTACION CORTO**

El aparato está provisto de un cable de alimentación corto para minimizar el riesgo de tropiezos o enredos que un cable largo ocasionaría. Los cables de alargue pueden ser utilizados siempre y cuando se tome los cuidados debidos.

Al utilizar un cable de alargue, las especificaciones eléctricas nominales deben igualar o superar las del aparato. El cable debe disponerse de manera que no cuelgue del borde de mesas o mostradores donde pueden ser jalados por niños o causar tropiezos por enredos involuntarios.

Para evitar daños a las personas o a la propiedad, lea y siga las instrucciones y advertencias provistas en este manual de instrucciones sobre uso y cuidado.

## **NOTAS IMPORTANTES SOBRE SEGURIDAD**

Al utilizar aparatos electrodomésticos se debe seguir siempre las precauciones básicas de seguridad, como las siguientes:

1. Lea todas las instrucciones.
2. Antes de conectar el aparato, asegúrese de que el voltaje de la toma coincida con el del aparato indicado en su rótulo.
3. Para protegerse contra los peligros de electrocuciones, no sumerja el cable, la ficha, el base o el motor en agua u otro líquido.
4. Este aparato no debe ser utilizado por niños y se requiere una estrecha supervisión cuando se lo utiliza cerca de niños.
5. Desconecte el aparato del tomacorrientes cuando no está en uso y antes de realizar la limpieza.
6. Evitar tocar las partes en movimiento.
7. Nunca utilice el aparato si su cable o ficha se encuentra dañado/a, o cuando no funcione adecuadamente, o si se haya caído o dañado de manera alguna. Para evitar peligros de electrocución, no desarme el aparato. Regrese el producto al centro de servicios autorizado más cercano para su examinación, reparación o ajuste. Un reensamblado incorrecto puede provocar peligros de electrocución al funcionar.
8. El uso de complementos, incluyendo jarras no recomendados por el fabricante puede provocar daños a las personas.
9. No lo use en el exterior ni para fines comerciales.
10. No deje que el cable cuelgue sobre el borde de mesas o mostradores, o que toque superficies calientes.
11. Mantenga las manos y los utensilios fuera de la jarra durante el funcionamiento de la licuadora para evitar daños severos a las personas y/o a la licuadora. Una espátula de goma puede ser utilizado, pero únicamente cuando la licuadora no está en funcionamiento.
12. No use una jarra rota, rajada o salpicada.
13. No use cuchillas rotas, rajadas o sueltas.





# Manual de Instrucciones

## LICUADORA

MODEL: DC-TB170



**LEA TODAS LAS INSTRUCCIONES  
ANTES DE USAR ESTE APARATO**